

BS 18 L BL
BS 18 L BL Q
SB 18 L BL

PowerMaxx BS 12 BL
PowerMaxx BS 12 BL Q
PowerMaxx SB 12 BL



SL Prevod originalnih navodil za uporabo 5



...SB...

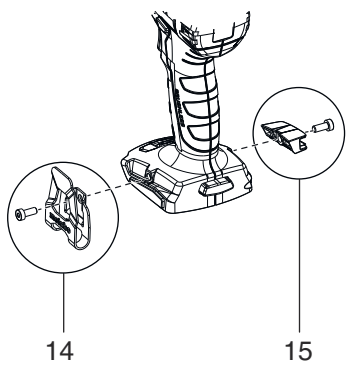
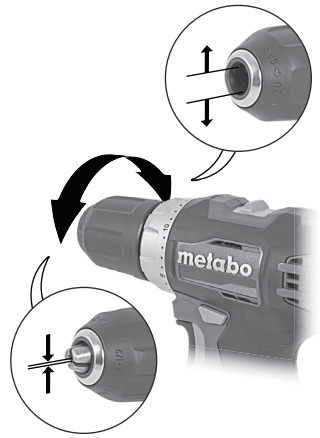
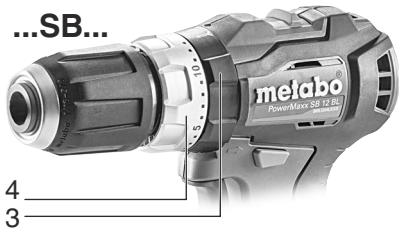



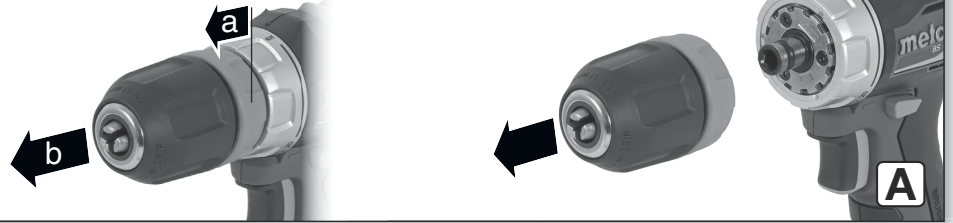

BS 18 L BL Q, PowerMaxx BS 12 BL Q



**BS 18 L BL, SB 18 L BL,
PowerMaxx BS 12 BL,
PowerMaxx SB 12 BL**



			BS 18 L BL	BS 18 L BL Q	SB 18 L BL	PowerMaxx BS 12 BL	PowerMaxx BS 12 BL Q	PowerMaxx SB 12 BL
*1) Serial Number			02326..	02327..	02331..	01038..	01039..	01077..
U	V		18	18	18	12	12	12
n ₀	/min (rpm)	2	0 - 550			0 - 500		
		2	0 - 1850			0 - 1650		
M _A	Nm (in-lbs)	1	25 (221)			18 (159)		
M _B	Nm (in-lbs)	1	60 (531)			45 (398)		
M _C	Nm (in-lbs)	1 , 2	0,5 - 5,0 (4.4 - 44.3)					
D _{1 max} 	mm (in)	1	13 (1/2)			10 (3/8)		
D _{2 max} 	mm (in)	1	32 (1 1/4)			25 (1)		
D _{3 max} 	mm (in)	2	-	10 (3/8)		-	10 (3/8)	
s	/min, bpm	2	-		26000	-		21000
m	kg (lbs)		1,2 (2.6)		1,3 (2.9)	1,0 (2.2)		1,1 (2.4)
G	-		1/2" - 20 UNF	-	1/2" - 20 UNF	1/2" - 20 UNF	-	1/2" - 20 UNF
a _{h, ID} /K _{h, ID}	m/s ²		-		17,3 / 1,5	-		18,1 / 1,5
a _{h, D} /K _{h, D}	m/s ²		2,3 / 1,5		3,1 / 1,5	2,0 / 1,5		2,8 / 1,5
a _{h, S} /K _{h, S}	m/s ²		< 2,5 / 1,5					
L _{pA} /K _{pA}	dB(A)		72 / 3		89 / 3	72 / 3		82 / 3
L _{WA} /K _{WA}	dB(A)		83 / 3		100 / 3	83 / 3		93 / 3

CE *2) 2014/30/EU, 2006/42/EC, 2011/65/EU
 *3) EN 62841-1:2015, EN 62841-2-1:2018, EN 50581:2012

2018-11-06, Bernd Fleischmann
 Direktor Produktstehung & Qualität (Vice President Product Engineering & Quality)
 *4) Metabowerke GmbH - Metabo-Allee 1 - 72622 Nuertingen, Germany

(A)



18 V	2,0 Ah	6.25596	Li-Power
18 V	3,0 Ah	6.25594	Li-Power
18 V	4,0 Ah	6.25591	Li-Power
18 V	4,0 Ah	6.25367	LiHD
18 V	5,2 Ah	6.25592	Li-Power
etc.			



12 V	2,0 Ah	6.25406	Li-Power
12 V	4,0 Ah	6.25349	LiHD
etc.			

(B)



6.27261
(BS 18 L BL Q,
PowerMaxx BS 12 BL Q)

(C)



ASC ultra (12V),
SC 30,
etc.

(D)



6.27241
(BS 18 L BL Q,
PowerMaxx BS 12 BL Q)

(E)

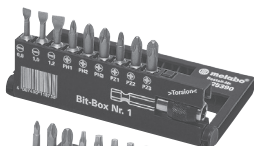

6.25390
⌀ 0,8 x 5,5 mm ⌀ 1,0 x 5,5 mm ⌀ 1,2 x 6,5 mm
PH1, PH2, PH3, PZ1, PZ2, PZ3

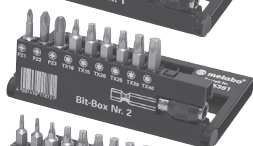

6.25391
PZ1, PZ2, PZ3, TX10, TX15,
TX20, TX25, TX30, TX40

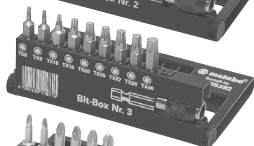

6.25392
TX8, TX9, TX10, TX15, TX20,
TX25, TX27, TX30, TX40



6.25393
2 x PZ1, 3 x PZ2, 1 x PZ3

Prevod originalnih navodil za uporabo

1. Izjava o skladnosti

S polno odgovornostjo izjavljamo: Te baterijski vijalniki/vrtalniki, označeni s tipom in serijsko številko *1), ustrezajo vsem zadevnim določbam smernic *2) in standardov *3). Direktor razvoja in raziskav *4), Tehnična dokumentacija - glej stran 3.

2. Namen uporabe

Vrtalniki in udarni vrtalniki so primerni za vrtnje kovin, lesa, plastike in podobnih materialov, kot tudi za vijačenje in vrezovanje navojev.

Udarni vrtalniki so namenjeni za udarno vrtnje v opeke, zidake in kamen.

Za vsakršne poškodbe oziroma škodo, ki bi nastala zaradi neprimerne uporabe, je odgovoren uporabnik.

Upoštevati je treba splošno veljavna pravila o varstvu pri delu in za preprečevanje nesreč pri delu.

3. Splošna varnostna navodila



Zaradi lastne varnosti in zaščite ter preprečitve poškodbe vašega strojabodite pozorni na ta znak v teh navodilih.



OPOZORILO – Skrbno in v celoti preberite ta navodila saj zmanjšate možnost poškodb.

Vso dokumentacijo in navodila v primeru prodaje stroja priložite novemu uporabniku!

Posebna varnostna navodila



OPOZORILO – Preberite vsa priložena navodila za varno delo s tem strojem

Neupoštevanje navodil in pravil lahko pripelje do električnega udara, požara ali/in resnih poškodb.

Shranite vsa varnostna navodila za kasnejšo uporabo. *Termin "stroji" in varnostna opozorila se nanaša na vaš električni ali baterijski stroj.*

3.1 Varno delovišče

a) **Poskrbite, da bo delovno področje čisto dobro osvetljeno.** *Razmetan in temačen prostor kljče po nesreči.*

b) **Ne uporabljajte stroja v bližini vnetljivih tekočin ali plinov zaradi možnosti iskanja.** *Električno orodje povzroča iskanje, ki lahko zaneti prah ali ogenj.*

c) **Ne dovolite približevanja opazovalcem in otrokom stroju med obratovanjem.** *Lahko vas zmotijo pri delu in ogrozijo sebe, vas ali stroj.*

3.2 Zaščitite se pred električnim udarom

a) **Vtikač se mora prilegati omrežni vtičnici. Ne modificirajte jih. Ne uporabljajte vmesnih vtičnic za ozemljitve strojev.** *Varni vtiči in vtičnice bodo zmanjšali možnost električnega udara.*

b) **Ko delate z električnimi stroji se izogibajte dotikov z ozemljenimi deli kot so vodne pipe, radiatorje, štedilnike, hladilnike.** *Obstaja velik riziko električnega udara, če je vaše telo ozemljeno.*

c) **Ne izpostavljajte stroja dežju ali vlagi.** *Ne uporabljajte orodja na mokrih ali vlažnih lokacijah saj s tem povečujete nevarnost električnega udara.*

d) **ne zlorablajte stroja. Električni kabel ni namenjen vleki, nošnji ali vezanju. Ne izpostavljajte el. kabel vročini, olju, ostrim robovom ali premikajočih delov.** *Poškodovan kabel lahko povzroči električni udar.*

e) **Ko delate s strojem zunaj, uporabite podaljške, namenjene delu zunaj.** *Uporaba zunanjih el. podaljškov zmanjša nevarnost el. udara.*

f) **ČE je delo v vlažnem okolju neizbečno, uporabite RCD zaščitno varovalko.** *Uporaba diferencialno tokovnega varovanja (RCD) zmanjša nevarnost el. udara.*

3.3 Osebna varnost

a) **Zavzemite pravilno držo in ravnotežje med delom.** *Glejte kaj delate. Uporabljajte zdravo pamet. Ne delajte s strojem ko ste utrujeni ali pod vplivom opojnih substanc (alkohola drog, zdravil,...).* *Trenutek nepazljivosti lahko povzroči poškodbo!*

b) **Uporabljajte zaščitna delovna sredstva. Vedno si nadenite zaščitna očala.** *Uporaba zaščitnih osebnih zaščitnih sredstev, kot so zaščitna maska, nedrseča obutev, primerno pokrivalo zmanjšajo možnost poškodb.*

c) **Preprečite nenamenski vklop. Ko stroje ne uporabljate, pred servisiranjem ali zamenjavo orodij ali opreme izvlecite vtič iz omrežne vtičnice oz. izvlecite baterijski paket.** *Pri nošnji orodja lahko hitro s prstom dotaknete prožilo in povzročite poškodbo.*

d) **Odstranite ključke ali napejala pred vklopom stroja.** *Karkoli od vpenjal lahko ob vključitvi poleti po prostoru in povzroči poškodbo.*

e) **Ne preobremenjujte stroja. Bodite pravilno postavljeni in stabilni med delom.** *To vam omogoča boljši nadzor nad strojem.*

f) **Bodite oblečeni delu primerno. Ne nosite ohlapnih oblečil ali visečega nakita. Lase in viseče dele obleke imejte stran od vrtečih se delov.** *Preprečite, da se vam nebi kaj zapletlo v vrteče se dele.*

g) **Če je pripravam namenjena za priklop odsesavanja in zbiranja prahu, poskrbite, da je naprava pravilno spojena.** *Uporaba odsesanih sistemov zmanjša nevarnost poškodb zaradi prahu.*

h) **Ne pustite, da izkušnje pridobljene pri pogosti uporabi vam omogočajo, da postanete samozavestni in prezrete načela varnosti.** *Malomaren ukrep lahko povzroči hude poškodbe v delčku sekunde.*

3.4 Uporaba stroja in vzdrževanje.

a) **Ne preobremenjujte strojev. Uporabljajte primeren stroj delo.** Z pravim strojem boste delo opravili bolje, hitreje in varnejše, če je stroj namenjen takemu delu.

b) **Ne vklopite stroja če je vklopni gumb ne ostane na položaju vklopljeno/izklopljeno.** Noben stroj ne more biti pod nadzorom, če stikalo za vklop/izklop ne deluje pravilno in ga je potrebno popraviti.

c) **Izvalcite vtikač iz omrežne vtičnice in/ali odstranite baterijski paket s stroja predno začnete z nastavitvami, zamenjavami pribora ali ko shranjujete stroj.** Tako zmanjšamo možnost poškodb ob nenamenskem vklopu stroja.

d) **Hranite stroje in njihova navodila za uporabo izven dosega otrok ali nepooblaščenih oseb.** Stroji so lahko v rokah nepoučenih oseb nevarno orodje.

e) **Skrbno vzdržujte stroj in pribor. Preverite morebitne okvare ali lome na vseh vitalnih in premikajočih delih, ki lahko vplivajo na delovanje stroja. Obrabljene in poškodovane dele zamenjajte oz. pošiljite stroj v usposobljeno servisno delavnico.** Veliko nesreč je posledica slebega vzdrževanja stroja.

f) **Imejte rezilne površine ostre in čiste.** Pravilno vzdrževana in servisirana oprema olajša delo in omogoča boljšo kontrolo nad strojem.

g) **Za vašo varnost uporabljajte samo namensko dodatno opremo, ki je opremljena z navodili za uporabo in jo navaja oz. priporoča proizvajalec stroja.** Uporaba stroja izven predpisanega namena in uporaba nenamenske dodatne opreme lahko resno ogrozi osebno varnost.

h) **Ročaji in prijemne površine naj bodo čiste, brez olj ali masti. Drseče površine ne omogočajo dobrega in varnega prijema in držanja stroja v primeru nepričakovanih dogodkov.**

3.5 Baterijsko orodje in vzdrževanje

a) **Baterije polnite le s polnilcem po navodilih proizvajalca.** Polnjenje z drugimi polnilci lahko povzroči uničenje baterijskega paketa ali celo požar.

b) **Uporabljajte samo originalne baterijske pakete po Metabo specifikaciji.** Uporaba drugih baterijskih paketov lahko ustvari nevarnost poškodb.

c) **Kadar se baterijski paket ne uporablja, ga imejte stran od kovinskih predmetov kot so vijaki, zebliji, podložke.** Tako preprečimo možnost kratkega stika. *Spoj obeh polov baterijskega paketa lahko povzroči požar*

d) **Pod določeni mi pogoji lahko pride do izlitja tekočine iz baterijskega paketa.** Vse dele telesa, ki pridejo v stik s tem izpirajte z vodo. Če tekočina pride v stik z očmi, poiščite pomoč zdravnika. *Izlitja tekočina iz baterijskega paketa lahko povzroči opekline.*

e) **Ne uporabljajte baterijskega paketa če je poškodovan ali modificiran.** Poškodovani ali

modofocirani baterijski paketi lahko nenadno povzročijo požar, eksplozijo ali nevarnosat poškodbe.

f) **Ne izpostavljajte baterijskega paketa ali stroja ognju ali visokim temperaturam.** Izpostavitvi ognji ali temperaturi čez 130 °C (265 °F) lahko povzroči eksplozijo.

g) **Upoštevajte vsa navodila z apolnjenje in ne polnite če je baterijski paketa ali stroj izpostavljen temperaturam izven obsega, navedenega v teh navodilih.** Nepravilno polnjenje ali temperature izven dovoljenega obsega Ipoveča riziko nastanka požara.

3.6 Servis

a) **Prepusitite servisne posege v vaš stroj le specializiranim servisnim delavnicam, ki bodo uporabili originalne rezervne dele.** Tako bo zagotovljeno varno delo z pravilno vzdrževanim strojem.

b) **Nikoli ne popravljajte pokvarjenih bateriskih paketov.** Servisiranje in testiranje baterijskih paketov lahko opravlja le pooblaščen servis ali proizvajalec.

4. Posebna varnostna navodila

Pri udarnem vrtnanju nosite zaščito za ušesa (stroji z oznako SB ...). Izpostavljenost hrupu lahko poškoduje sluh.

Električno orodje držite za izolirane površine, kadar izvajate operacije, pri katerih lahko oprema pride v stik s skritimi kablji. Med delom lahko prerežete »živo« žico ali lastni kabel kotne brusilke in preko kovinskih delov brusilke lahko pride do električnega udara, ki lahko ogrozi delavca.

Varnostna navodila pri delu z dolgimi svedri

a) **Nikoli ne delajte pri višji hitrosti od najvišjega dovoljenega števila vrtljajev svedra..** Pri višjih hitrostih se bo sveder verjetno upognil, če se bo vrтел prosto, brez stika z obdelovancem, povzroči lahko poškodbo.

b) **Vrtnanje vedno začnite pri nizki hitrosti in s konico svedra v stiku z obdelovancem..** Pri višjih hitrostih se bo sveder verjetno upognil, če se bo vrтел prosto, brez stika z obdelovancem, povzroči lahko poškodbo.

c) **Pritiskajte samo v smeri delovanja svedra in ne uporabljajte prekomernega pritiska.** Sveder se lahko upogne ali zlomi in pri tem zgubite kontrolo, lahko pride do poškodb.

Prepričajte se, da na mestu vrtnanja ni **P** električnih, plinskih ali vodnih napeljav (uporabite detektor kovin).



Rahla kislina, vnetljiva snov lahko priteče iz baterijskega paketa!



V kolikor te tekočine pridejo v stik s vašo kožo takoj splahnite z veliko vode. Če pa slučajno pride v stik z vašimi očmi, jih

takoj splahnite z tekočo vodo ter poiščite medicinsko pomoč.



Baterije naj bodo vedno suhe!



Ne uporabljajte poškodovanih ali deformiranih baterij!



Ne izpostavljajte baterijskih paketov ognju!

Ne odpirajte baterijskih paketov!

Ne prijemajte z prevodnimi materiali kontaktov baterij, da ne nastane kratki stik!

Ne uporabljajte poškodovanih ali deformiranih baterij!

Odstranite baterijski paket iz stroja preden posegi ali ga nastavljate.

Pred montažo baterijskega paketa se prepričajte, da je stroj izklopljen.

Roke stran od vrtečih se delov!

Odrezke in podobne odrezke odstranjujte samo, ko stroj miruje.

Zavarujte obdelovance pred zdrsom ali zavrtanjem. (uporabite pritrditvene sponke)

LED-Lučka (9): ne usmerjajte LED luči direktno v optične naprave.



PREVIDNO Ne glejte v delovno lučko.

Zmanjšajte izpostavljenost prahu:



OPOZORILO - Nekateri prah, ki nastane pri brušenju, žaganju, vrtenja in drugih gradbenih dejavnosti, vsebuje kemikalije, za katere je znano, da povzročajo raka, okvare pri rojstvu ali drugo škodo na reprodukcijo. Nekaj vzorcev teh kemikalij je:

- Svinec iz barv na osnovi svinca,
- Kristalni silicijev dioksid iz opeke in cementa ter drugi zidarski izdelki in
- Arzen in krom iz kemično obdelanega lesa.

Vaše tveganje zaradi teh izpostavljenosti se razlikuje glede na to, kako pogosto opravljate to vrsto dela. Za zmanjšanje izpostavljenosti tem kemikalijam: delajte v dobro prezračevanem prostoru in delajte z odobreno varnostno opremo, kot so maske za prah, ki so posebej izdelane za filtriranje mikroskopskih delcev.

To velja tudi za prah iz drugih materialov, kot so nekatere vrste lesa (npr. Hrastov prah ali bukev prah), kovine, azbest. Druge znane bolezni so npr. alergijske reakcije, boleznj dihal. Ne dovolite, da prah pride do telesa.

Upošteвайте ustrezne smernice in nacionalne predpise za vaš material, osebje, aplikacijo in kraj uporabe (npr. Predpisi o varnosti in zdravju pri delu, odstranjevanje).

Zbirajte delce in prah, ki nastane med delom in ne odlagajte blizu delovišča.

Uporabite primerni pribor za delo. V tem primeru bodo delci vstopili v ozračje nekontrolirano.

Uporablja naj se odsesavanje prašnih delcev, če narava dela to omogoča.

Zmanjšajte izpostavljenost prahu z naslednjimi ukrepi:

- ne usmerjajte uhajajočih se delcev in pretoka izpušnega zraka proti sebi ali bližnjim osebam ali proti prašnim usedlinam,
- uporabite ekstrakcijsko enoto in / ali čistilnike zraka,
- zagotovite dobro prezračevanje delovnega mesta in ga očistite s sesalnikom. Pometanje ali izpihovanje dviguje prah.
- Umazano delavno obleko operite ali posesajte, ne jo izpihovati. Ne pijajte, premikajte ali ščetkajte zaščitne opreme.

Transport Li-ion baterijskih paketov:

Transportiranje Li-ion baterijskih paketov je predpisano v pravilnikih o transportu nevarnih snovi (UN 3480 in UN 3481). Informirajte se o predpisih, ki veljajo za transport Li-ion baterijskih paketov. Po potrebi se posvetujte z vašim špediterjem. Primerna embalaža je na voljo v Metabo

Pošiljajte le baterijske pakete, ki niso poškodovani ali puščajo. Odstranite baterijske pakete ko pošiljate stroj. Zaščitite kontakte pred kratkim stikom (na primer z lepljnim trakom).

5. Legenda

Glej stran 2.

- 1 Vrtalna glava/ obroč vrtalne glave*
- 2 Obroč za nastavitev (Navor, največji navor) *
- 3 Obroč za nastavitve (privijanje vijakov, vrtenje, udarno vrtenje) *
- 4 Obroč za nastavitve (omejitev navora)*
- 5 Dršno stikalo (1./2. hitrost)
- 6 Gumb za izbor smeri vrtenja, blokada za transport.
- 7 Prožilo
- 8 Ročaj
- 9 LED Luč
- 10 Gumb za sprostitve baterijskega paketa.
- 11 Baterijski paket*
- 12 Prikazovalnik polnosti *
- 13 Gumb prikazovalnika polnosti*
- 14 Kljuka za pas *
- 15 Držalo nastavkov *

* Odvisno od opreme

6. Uporaba

6.1 Multifunkcionalni »Check« sistem orodja



Če se stroj izklopi avtomatsko se je aktivirala elektronska zaščita. Oglašča se zvočni signal, (enakomerno piskanje). Zvočni signal bo prenehal v 30 sek., ko je prožilo (7) spuščeno.



Ob večkratnih zaporednih ponovitvah preobremenitve in izklopih LAHKO pregrejete motor in povzročite okvaro.

Vzrok in odprava:

SL SLOVENSKO

1. **Baterijski paket je prazen** (elektronika prepreči popolno izpraznitev baterijskega paketa in posledično uničenje členov). Če utripa le en LED indikator (12) baterijski paket je popolnoma prazen. Po potrebi pritisnite gumb (13) in preverite LED (12) da vidite stopnjo polnosti. Če je popolnoma prezern, napolnite baterijski paket!

2. Dolga preobremenitev vam lahko aktivira **termični izklop stroja**.

Pustite baterijski paket in stroj, da se ohladi.

Opomba Žaga se bo veliko hitreje ohladila, če bo delovala brez obremenitve.

3. Če je **tok prevelik** (zaradi daljšega preobremenjevanja lista žage) se stroj lahko izklopi.

Izklopite stroj tako, da spustite prožilo (7). In nadaljujte z delom. Preprečite ponavljajoče prijemanje orodja.

6.2 Baterijski paket

Baterijski paket je potrebno napolniti pred uporabo.

Če pada moč in vrtljaji stroja napolnite baterijski paket.

Navodila za polnjenje baterijskega paketa najdete v navodilih za uporabo polnilnika Metabo.

V primeru Li-Ion baterijskih paketov s prikazom polnosti (12) (glede na opremo):

- Pritisnite na gumb (13) in LED diode pokažejo nivo polnosti.

- Če utripa samo ena dioda je paket skorajda prazen in potrebno ga je napolniti.

Menjava baterijskega paketa

Odstranjevanje: pritisnite gumb za sprostitvev baterijskega paketa (10) in izvlecite baterijski paket (11) naprej.

Vstavljanje: Vstavite baterijski paket (11), da se zaskoči.

6.3 Izbira smeri vrtenja in transportne blokade (stikalo ali blokada)

 Ne spremijajte smeri vrtenja s stikalom (6), če se motor popolnoma ne ustavi!

Aktivirajte izbirno stikalo (nastavitev smeri vrtenja, transportno blokado) (6).

Glej stran 2:

R = vrtenje v desno

L = Vrtenje v nasprotno smer urinega kazalca

0 = srednji položaj, stikalo za vklop je blokirano za transport.
(Zaklep vklopa) nastavljen

6.4 Izberite prestavo menjalnika

1

1.prestava (nizka hitrost)
še posebej visok navor, bolj primeren za vijačenje

2

2.prestava (višja hitrost za vrtenje)

6.5 Nastavite omejitev navora, vijačenje, vrtnanje, udarno vrtnanje

Stroj iz oznako BS..

1 ... 20 = Nastavitev **navora** (z omejitvijo navora) z vrtnjem obroča (2) - možne so tudi vmesne nastavitve.

 = Nastavitev **vrtnanje** z vrtnjem obroča (2) (max.navor, brez nastavitve navora)
Da se izognete preobremenitvi motorja, preprečite blokado gredi.

Stroji z oznako SB...:

 = Nastavitev **vijačenje** z vrtnjem obroča (3)
IN

nastavite **navor** (z navorno sklopko)z obračanjem obroča (4) - vmes so tudi mogoče nastavitve

 = Nastavitev **vrtnanje** z vrtnjem obroča (3) (max.navor, brez nastavitve navora)
Da se izognete preobremenitvi motorja, preprečite blokado gredi.

 = Nastavitev **udarno vrtnanje** z vrtnjem obroča (3) (max.navor, brez nastavitve navora)
Da se izognete preobremenitvi motorja, preprečite blokado gredi.

6.6 Zamenjava pribora

Odpiranje glave:

Zasukajte obroč (1) v smeri urinega kazalca.

Vpenjanje pribora:

Odprite glavo in vstavite pribor kar se da globoko. Obračajte obroč glave (1) v nasprotni smeri urinega kazalca dokler ni orodje varno vpeto. Pri mehkejših vpetih materialih je potrebno ponovno priviti glavo čez nekaj časa uporabe.

6.7 Stikalo za vklop/izklop prilagoditev hitrosti

Vklop stroja, hitrost: Pritisnite na stikalo za vklop/izklop (7). S pritiskanjem na stikalo lahko nastavljate hitrost vrtenja v zmogljivostih aparata.

Izklop stroja: spustite stikalo za vklop/izklop (7).

6.8 Vpenjalna glava z "Quick" sistemom snemanja (pri BS 18 L BL Q, Powermaxx BS 12 BL Q)

Odstranitev: Glej stran 2, sl. A. Potisnite zaporni obroč naprej (a) in izvlecite vpenjalno glavo (b).

Montaža: Potisnite zaporni obroč naprej in potisnite vpenjalo do konca na vreteno.

6.9 Vpenjalna glava (za BS 18 L BL, SB 18 L BL, Powermaxx BS 12 BL, Powermaxx SB 12 BL)

sliko B na strani 2.

Odstranitev blokiranega vijaka. Pozor; levi navoj

Vstavite v glavo krajši del imbus ključa in jo zaprite ter nalahko udarite s kladivom po daljšem koncu ključa, dokler se glava ne odvije.

Enak postopek se uporablja za montažo glaver, le v obratnem vrstnem redu.

7. Dodatna oprema

Uporabljajte samo originalne baterijske pakete Metabo ali CAS (akumulatorski sistem Alliance) in dodatke.

Glej stan 4.

Uporabljajte le dodatno opremo, ki odgovarja zmogljivosti in namenosti stroja in je specifična v teh navodilih.

- A Baterijski paketi z različnimi kapacitetami. Kupujte le odgovarjajoče bat.pakete glede na napetost stroja.
- B Nastavek za kotno vijachenje.
- C Polnilec baterijskih paketov
- D Držalo nastavkov z Quick sistemom snemanja
- E Škatla nastavkov.

Za celotno ponudbo dodatne opreme si pogledite www.metabo.com ali katalog Metabo.

8. Servisiranje

 Popravila električnih orodij smejo opravljati samo ustrezno usposobljeni električarji!

Če vaše Metabo električno orodje potrebuje popravilo, naj ga popravijo na zato pooblaščenem servisu. Prosimo pred predajo aparata servisu opišite okvaro. Na www.metabo.si lahko poiščete naslov.

Lista rezervnih delov Vam je voljo na spletni strani www.metabo.com.

9. Zaščita okolja

Upoštevajte nacionalne predpise o okolju prijaznem odstranjevanju in recikliranju neuporabnih strojev, embalaže in dodatne opreme.

Baterijski paketi se ne smejo zavreči skupaj z gospodinjstskimi odpadki. Vrnite poškodovane ali pokvarjene baterijske pakete vašemu trgovcu.

Ne vrzite baterijskih paketov v vodo.

 Iztrošeni baterijski paketi se ne smejo zavreči skupaj z gospodinjstskimi odpadki.

 Upoštevajte nacionalne zakonske akte glede ločenega zbiranja in recikliranja odsluženih strojev, embalaže in dodatne opreme.

Izpraznite baterijski paket preden ga oddate v reciklažo. Zaščitite kontakte pred kratkim stikom (na primer z lepilnim trakom).

10. Tehnični podatki

Legenda znakov v tabeli na strani 3.

Spremembe so mogoče zaradi tehničnega napredka.

- U = napetost
(za baterijski paket 12 V: največja napetost = 12, V, nazivna napetost = 10,8 V)
- n_0 = število vrtljajev neobremenjeno

Navori za vijachenje:

M_A = mehko vijachenje (les)

M_B = vijachenje v trše materiale (kovine)

M_C = nastavljiv moment (delo s torno sklopko)

Največji premeri vrtnanja:

D_{1max} = v jeklo

D_{2max} = v mehak les

D_{3max} = v opeko

s = najvišje število udarcev

m = teža (z najmanjšim paketom)

G = premer vretena

Vse vrednosti so določene z upoštevanjem standarda EN 62841

Dovoljena temperatura med delom:

-20 °C do 50 °C (omejena zmogljivost pri temperaturah pod 0 °C). Dovoljena temperatura okolice za shranjevanje: 0 °C do 30 °C

== Električni tok

Objavljeni tehnični podatki so predmet tolerančnih meritev (kot je navedeno v veljavnih standardih).

Vrednosti emisij

Te vrednosti se lahko uporabi kot uvodna ocenitev izpostavljenosti in ob primerjavi z drugimi stroji. Dejanska obremenitev je lahko višja ali nižja, odvisno od pogojev delovanja, stanja električnega orodja ali uporabljene opreme. Ocena izpostavljenosti vibracijam lahko upošteva čas, ko se stroj izklaplja ali obratuje brez obremenitve. To lahko pomembno dvigne nivo izpostavljenosti preko vsega delovnega perioda.

Vrednost vibracij (vektorski seštevek treh smeri) izmerjenih po standardu EN 62841:

$a_{h, ID}$ = Vrednost emisije vibracij (pri udarnem vrtnanju v beton)

$a_{h, D}$ = Vrednost emisije vibracij (pri vrtnanju v kovine)

= Vrednost emisije vibracij (pri vijachenju brez udarjanja)

$K_{h, \dots}$ = Nevarne vibracije

Tipični A-efektivno opažen nivo zvoka:

L_{pa} = Nivo zvočnega tlaka

L_{WA} = Nivo zvočne moči

K_{pA}, K_{WA} = Nevarno (nivo hrupa)

Tipični prag zvočnega tlaka tega električnega stroja gre lahko preko 80 dB(A).

 **Nadenite si ustrezno zaščito sluha!**

GARANCIJSKI LIST

Firma in sedež garanta: Metabo d.o.o. Poslovna cona A 12 SI-4208 ŠENČUR

Datum dobave stroja: _____

Oznaka in tip stroja: _____

Serijska številka stroja: _____

Trajanje garancijskega roka: 12 mesecev po dobavi stroja

Čas zagotavljanja vzdrževanja, nadomestne dele in priklopne aparate: 3 leta po preteku garancije

Ozemeljsko območje veljavnosti garancije: Območje R Slovenije

Garant jamči za lastnosti, ki so navedene v Priručniku z navodili za uporabo in vzdrževanje ali brezhibno delovanje v garancijskem roku, ki začne teči z dobavo blaga potrošniku.

Pravice potrošnika:

1. Če stroj, za katerega je izdana obvezna garancija, ne izpolnjuje specifikacij ali nima lastnosti, navedenih v garancijskem listu ali oglaševalskem sporočilu, lahko potrošnik najprej zahteva odpravo napak (potrošnik mora upoštevati zaporedje zahtevkov, kot so navedeni v nadaljevanju). Če napake niso odpravljene v skupno 30 dneh od dneva, ko je garant ali pooblaščen servis od potrošnika prejel zahtevo za odpravo napak, mora garant potrošniku brezplačno zamenjati stroj z enakim, novim in brezhibnim strojem.
2. Rok iz prejšnjega odstavka se lahko podaljša na najkrajši čas, ki je potreben za dokončanje popravila ali zamenjave, vendar za največ 15 dni. O številu dni za podaljšanje roka in razlogih za njegovo podaljšanje garant obvesti potrošnika pred potekom roka iz prejšnjega odstavka.
3. Če garant v roku za odpravo napake stroja ne popravi ali ne zamenja z novim, lahko potrošnik zahteva vračilo celotne kupnine od garanta ali zahteva sorazmerno znižanje kupnine.

Stroške za material, nadomestne dele, delo, prenos in prevoz izdelkov, ki nastanejo pri odpravljanju okvar oziroma nadomestitvi stroja z novim, plača garant.

Uveljavljanje garancije:

Potrošnik uveljavlja garancijo pri pooblaščenih servisih Garanta, navedenih na garancijskem listu le ob predloženemu pravilno izpolnjenemu garancijskemu listu in originalnemu računu. Uveljavljanje pravic iz naslova garancije potrošnik uveljavlja osebno, pisno po pošti ali po elektronski pošti. Stroške krije Garant, potrošnik pa je dolžen poskrbeti za pravilno embalaranje stroja, skladno s pravili dostavne službe.

Opozorilo

Potrošnik ima zakonsko pravico, da zoper garanta v primeru neskladnosti blaga brezplačno uveljavlja jamčevalne zahtevke in da garancija ne izključuje njegovih pravic, ki izhajajo iz obveznega jamstva za skladnost blaga.

Garancija ne velja:

V primeru nepooblaščenega posega v blago,

V primeru mehanskih ali električnih okvar zaradi nepravilne uporabe blaga

V primeru poškodb med transportom po izročitvi blaga dostavni službi

V primeru, da k zahtevku za popravilo v garancijskem roku nista priložena garancijski list in originalni račun,

Za celotni potrošni material (krtačke, kabli, maziva, ležaji, itd.).

Ob nakupu blaga garant zagotavlja potrošniku:

tudi navodila za sestavo in uporabo ter seznam pooblaščenih servisov;

servis, ki ima pooblastilo garanta za izvajanje servisnih del na blagu ter z njim sklenjeno pogodbo za dobavo nadomestnih delov, če sam ne opravlja te dejavnosti;

brezplačno odpravo napak v času garancijskega roka;

proti plačilu popravilo, vzdrževanje blaga, nadomestne dele in priklopne aparate vsaj tri leta po poteku garancijskega roka tako, da servis opravlja sam ali ima sklenjeno pogodbo o servisiranju z drugo osebo.

Pooblaščenih servisov za uveljavljanje garancije:

VARESI d.o.o.

Cesta v Gorice 2a

1000 Ljubljana Tel: 01/505 75 81

metabo@varesi.si

Elektroservis Povše d. o. o.

Kersnikova cesta 2 D

3320 Velenje Tel: 0590-39-252, 031/599-001

[info@elektroservis-](mailto:info@elektroservis-povse.com)

povse.com



Metabo 3-letna garancija

XXL garancija je na voljo za vse kupce Metabo strojev v roku 4.tedne od dobave stroja.

Potrdilo o 3-letni garanciji in vsi pogoji so objavljeni na navedeni spletni strani <https://portal.metabo-service.com/si-SI/service-portal/>

Obiščite jo in izpolnite potrebne podatke za 3-letno XXL Metabo garancijo.

Metabowerke GmbH
Metabo-Allee 1
72622 Nuertingen
Germany
www.metabo.com

metabo[®]
PROFESSIONAL POWER TOOL SOLUTIONS

170 27 5761 - 0523 (incl.SHW)